

Vård av Kährs lackade golv

För att du ska få så stor glädje som möjligt av ditt lackade golv från Kährs är det viktigt att du vårdar och underhåller det.

Längre hållbarhet med lack

Lackade golv är hållbara och lätta att hålla rena. Kährs är kända för sin högkvalitativa lack som låter träets natur lysa igenom och som framhäver dess livfulla struktur. Trots sin hårdhet är Kährs lackskikt exceptionellt tunt och döljer till skillnad från många andra lacker på marknaden inte träets struktur.

Rengöring av lackade golv

Trägolv mår bra av regelbunden rengöring med torra metoder som dammsugning. Vid behov kan du torka rent golvet med en väl urvriden mopp eller disktrasa. Golvet får endast fuktas lätt och vattenhinnan som bildas efter rengöringen måste torka inom en minut. Lämna inte spill på golvet – i synnerhet inte om det är gjort av bok eller hard maple, eftersom dessa träslag är särskilt fukt känsliga. Hur ofta golvet behöver torkas med en fuktig trasa beror på nedsmutsningen och hur mycket rummet används. Med Kährs Cleaner får du det bästa resultatet när du torkar dina golv. Om du använder något annat rengöringsmedel måste det vara pH-neutralt (högsta pH-värde 8).

Fläckborttagning – träffsäker rengöring

Om det blir en fläck på golvet kan du ta bort den med ett mildt rengöringsmedel (fritt från ammoniak) som Kährs Cleaner, eller så kan du prova med lite diskmedel upplöst i varmvatten. Om det inte hjälper finns det några tips om hur du tar bort svåra fläckar, men var försiktig med starka borttagningsmedel eftersom för stora mängder eller för kraftig gnuggning kan skada lacken.

Fläck	Tas bort med
Asfalt, gummiolja, skokräm, sot och torkade rester av choklad eller fett.	Utspädd alkohol, tvättbensin eller liknande.
Vaxkrita, läppstift, filtpennor.	Utspädd alkohol.
Stearin, tuggummi.	Fryssprej eller en plastpåse med iskuber på fläcken. Skrapa sedan försiktigt bort den.

Att ge en matt yta en ny finish

Kährs Lackrefresher kan ge en ny finish åt en repad, matt golvyta samtidigt som det får ett bra skydd. Kontrollera att golvet är fritt från polish, vax och liknande innan du använder medlet. Stryk på det med en ren, mjuk trasa, svamp eller påstrykare. Stryk på ett andra lager om det behövs. Låt torka i 30 minuter innan du ställer tillbaka möblerna. För golv i hemmiljö räcker oftast 1–2 behandlingar per år. En liter räcker till 60–70 m².

Till skillnad från golv som underhålls med polish eller vax kan golv behandlade med Kährs Lackrefresher lackas om. Avlägsna all Kährs Lackrefresher med Kährs Remover och slipa golvet innan det lackas igen.

Mindre reparationer

Mindre repor och skrapmärken kan också behandlas med Kährs Lackrefresher. Något djupare repor måste först behandlas med Kährs Touch-Up lack eller mattlack. Eventuella små bucklor kan fyllas igen med Kährs Touch-Up Woodfiller. Om lagningarna spricker, måste ny Touch-Up strykas på.

Djupare hack, sprickor och repor fylls bäst igen med Kährs Woodfiller. Lacka sedan med Kährs Touch-Up lack eller mattlack. Om skadan på golvet är mer omfattande måste skadade stavar eller brädor bytas ut.

Renovering av lackade trägolv

Om ett litet område av golvlacken har repats, exempelvis under en stol, kan golvet behandlas med Kährs Lackrefresher, som döljer mikroskopiska repor. Innan medlet stryks på ska golvet dammsugas och torkas med Kährs Cleaner så att varje spår av fett avlägsnas. Om golvet är mycket smutsigt kan det behöva rengöras två gånger. Stryk sedan på medlet.

Små reparationer av Kährs Original och Kährs Linnea

Om ett litet område har skadats eller slitits igenom eller måste repareras av någon annan anledning måste den aktuella brädan eller brädorna bytas ut. Med Kährs Woodloc® är detta lätt gjort.

Helrenovering av lackade trägolv

Om golvet är mycket slitet, eller om det behöver renoveras av någon annan anledning, är det idealiskt med maskinslipning ned till det rena träet, så att ett nytt lager ytbehandling kan strykas på. Följ lacktillverkarens anvisningar.

Obs! Kährs Linnea är inte slipbart.

Saker att tänka på med lackade golv

- Helst ska dörmattor användas både innanför och utanför ytterdörren så att inte personer för med sig smuts och grus som kan orsaka stort slitage på golvet.
- Använd möbeltassar under möbler (men inte metallfötter eftersom de kan lämna märken och fläckar på trägolv) för att undvika onödiga märken och repor på golvet.
- Trägolv utvidgas och dras samman beroende på det omgivande klimatet. För att undvika rörelser och därmed skador på golvet bör det inte utsättas för temperaturer över normal rumstemperatur. Den relativa luftfuktigheten ska hållas mellan 30–60 procent. Vissa träslag, exempelvis bok och hard maple, är mer känsliga för klimatvariationer än andra.
- I rum där vatten spills ofta, och där det även kan bli kvarlämnat på golvet, bör golvet lackeras direkt efter läggningen. På så vis tätas fogarna mellan brädorna, vilket ger bättre skydd mot vatten.
- Golvet kan beträdas försiktigt cirka åtta timmar efter lackeringen. Mattor kan läggas på efter en vecka. Var försiktig med spillt vatten på nylackade ytor under den första veckan eftersom det kan orsaka permanenta fläckar.

Vård av Kährs naturoljade golv

För att du ska få så stor glädje som möjligt av ditt naturoljade golv från Kährs är det viktigt att du vårdar och underhåller det.

Vackrare för varje oljning

Golv som behandlats med naturolja är lätta att underhålla och hålla rena, men behöver lite mer omsorg och måste oljas med jämna mellanrum. En fördel är att golvet blir allt vackrare, med en djupare färgton, för varje gång det oljas.

Att vårda ett Kährsgolv i hemmiljö är lätt och behandling med polish behövs inte. Det är dock viktigt att golvet sköts om, eftersom det annars får spår och märken från de som använder det, eller börjar se gråaktigt ut. Kährs naturoljade golv är färdigbehandlade för användning i hemmiljöer.

Rengöring av naturoljade golv

Obs! Innan något av följande underhålls- och reparationsarbeten påbörjas måste det säkerställas att golvet är naturoljat och inte UV-oljat. UV-oljade golv tillverkades fram till år 2006.

Naturoljade trägolv mår bra av daglig rengöring med torra metoder som dammsugning. Vid behov kan du torka rent golvet med en väl urvriden mopp eller disktrasa. Golvet får endast fuktas lätt och vattenhinnan som bildas efter rengöringen måste torka inom en minut.

Med Kährs Cleaner får du det bästa resultatet när du torkar dina golv. Om du använder andra rengöringsmedel måste de vara pH-neutrala (högsta pH-värde 8). Lämna inte spill på golvet – i synnerhet inte om det är gjort av bok eller hard maple, eftersom dessa träslag är särskilt fukt känsliga. Hur ofta golvet behöver torkas med en fuktig trasa beror på hur mycket det används och hur smutsigt det är. Regelbunden rengöring förhindrar att smuts fastnar på den oljade ytan. Onödig rengöring med våta metoder gör dock mer skada än nytta, i synnerhet de första veckorna efter underhåll med Kährs Oljerefresher.

Fläckborttagning – träffsäker rengöring

Var noga med att ta bort fläckar så snabbt som möjligt genom att använda vatten och Kährs Cleaner eller något annat neutralt rengöringsmedel. Om detta inte hjälper kan fläcken gnuggas bort med en grön nylonduk, exempelvis Scotch-Brite. När fläcken är borta kan den rengjorda ytan behöva behandlas med lite extra Touch-Up olja innan Oljerefresher påförs.

Fläck	Tas bort med
Asfalt, gummiolja, skokräm, sot och torkade rester av choklad eller fett.	Utspädd alkohol, tvättbensin eller liknande.
Vaxkrita, läppstift, filtpennor.	Utspädd alkohol.
Stearin, tuggummi.	Fryssprej eller en plastpåse med iskuber på fläcken. Skrapa sedan försiktigt bort den.

Underhåll och reparation av golv behandlade med naturolja

Behovet av underhåll beror på en rad faktorer. Underhåll behövs oftare om golvet rengörs regelbundet med fuktig trasa eftersom detta nöter på det skyddande skiktet. Golv som utsätts för kraftigare slitage, exempelvis ytor som beträds med skor, behöver också underhållas oftare. Mjuka, ljusa och porösa träslag som bok och ask behöver mer underhåll än andra träslag.

Det är lätt att veta när det är dags att underhålla ett oljat trägolv eftersom det märkbart blir allt svårare att rengöra.

I de flesta fall behöver golvet underhållas två gånger det första året och sedan en gång om året. Helst ska det första underhållet utföras direkt efter läggningen av golvet. Första gången ska hela golvytan underhållas. Om detta görs direkt efter läggningen behöver inga möbler flyttas. På så vis får det också extra skydd mot fukt som kan tränga in i fogarna mellan brädorna.

Om du inte utför det första underhållet direkt, utan väntar sex till tolv månader, är det enklaste tillvägagångssättet att flytta alla möbler till ena halvan av rummet. Utför underhållet på den tomma halvan och vänta i två timmar. Flytta sedan alla möbler till den underhållna halvan och upprepa proceduren för resten av golvet. Efterföljande underhåll kan utföras på de delar av golvytan som verkligen behöver det, exempelvis de delar som människor går på. Observera därför att underhåll inte nödvändigtvis innebär att rummet måste tömmas på möbler.

Golvytans fuktbeständighet, slitstyrka och smutsavvisande förmåga blir bättre varje gång golvet underhålls.

Mikroskopiska repor på naturoljade trägolv

Om ett litet område av golvytan har repats av exempelvis stolsben kan det behandlas med Kährs Oljerefresher som döljer mikroskopiska repor.

Mindre reparationer av Kährs flerskiktsgolv

Slitna eller skadade ytor kan slipas ned till det bara träet. Avsluta med sandpapper, grovlek 220, och stryk sedan på ett tjockt lager Kährs Touch-Up olja. Efter cirka 30 minuter torkar du bort all olja som inte har sugits upp av träet. Låt den renoverade ytan torka över natten. Stryk sedan på ett lager Kährs Oljerefresher på den skadade ytan.

Om ett litet område har skadats eller slitits igenom eller måste repareras av någon annan anledning måste den aktuella brädan eller brädorna bytas ut. Med Kährs Woodloc® är detta lätt gjort.

Helrenovering och polering av oljade trägolv

När ett golv har använts under lång tid kan det behöva renoveras och en ny oljebehandling göras. Stryk på ett tjockt lager Kährs Satin Oil på golvet. Polera sedan golvet med en polermaskin inställd på 150 varv/min, så att oljan löser upp eventuell smuts på golvet. Använd en nylonduk som exempelvis grön Scotch-Brite eller grövre, skrapa upp den smutsiga oljan med en gummiskrapa och torka sedan upp resten av oljan. Fäst därefter en ren duk på polermaskinens rondell och polera golvet tills det är så torrt som möjligt. Arbeta på små områden åt gången så att inte den upplösta smutsen hinner torka. Du kan använda och beträda golvet igen när Kährs Satin Oil har torkat.

Om det inte räcker med att bara renovera ytbehandlingen kan golvet även behöva maskinslipas ned till det bara träet och sedan oljas igen. Be oljeleverantören om råd.

Obs! Kährs Linnea är inte slipbart.

Saker att tänka på med naturoljade golv

- Helst ska dörrmattor användas både innanför och utanför ytterdörren så att inte personer för med sig smuts och grus som kan orsaka stort slitage på golvet.
- Använd möbeltassar under möbler (men inte metallfötter eftersom de kan lämna märken och fläckar på trägolv) för att undvika onödiga märken och repor på golvet.
- Trägolv utvidgas och dras samman beroende på det omgivande klimatet. För att undvika rörelser och därmed skador på golvet bör det inte utsättas för temperaturer över normal rumstemperatur. Den relativa luftfuktigheten ska hållas mellan 30–60 procent. Vissa träslag, exempelvis bok och hard maple, är mer känsliga för klimatvariationer än andra.
- I rum där vatten spills ofta, och där det även kan bli kvarlämnat på golvet, bör golvytan behandlas med Kährs Oljerefresher efter läggningen. På så vis tätas fogarna mellan brädorna, vilket ger bättre skydd mot vatten.
- Låt golvet torka 1–2 timmar innan det beträds. Beträd inte golvet med utesor under de första 24 timmarna efter underhåll. Kom ihåg att det tar 1–2 veckor innan Kährs Oljerefresher blir helt smutsavvisande. Var försiktig med spillt vatten på nybehandlade ytor under den första veckan eftersom det kan orsaka permanenta fläckar.



SKÖTSEL OCH REPARATION AV KÄHRS TRÄGOLV I BOSTADSMILJÖ

För att trägolv från Kährs ska behålla sitt vackra utseende och samtidigt vara tåligt och lättskött, krävs skötsel.

Vi har den starkaste golvlacken på marknaden som minskar risken för uppkomsten av så kallade mikro-repor, de små, små retliga repor som kan uppstå i lackskiktet när t ex möbler med utslitna möbeltassar dras på golvet. Kährs Lack gör de lackerade golven lättskötta eftersom fläckar har svårt för att bita sig fast.

Woodloc®-fogen från Kährs ger täta och knappt synbara fogar, vilket också är en fördel vid städning och underhåll. Elasticiteten i ytbehandlingarna från Kährs är avpassade för att kunna följa träets naturliga rörelser mellan sommar och vinter, oavsett om det är lackerade eller oljade golvbräder. Allt detta gör att Kährs golv är lättskötta.

Infärgade produkter förlorar vid ytrenovering sin gamla färg. Detta måste beaktas vid underhållet av golvet. Underhåll görs med ofärgat underhållsmaterial. Särskild hänsyn måste även tas till de bearbetade produkterna.



SKÖTSEL OCH REPARATION AV UV-LACKADE GOLV / BOSTADSMILJÖ

Förebyggande åtgärder

Ha en dörrmatta både utanför och innanför ytterdörren så slipper man få in smuts och grus, som annars kan slita onödigt hårt på golven.

Sätt tassar på möblerna (dock ej metalltassar som ger fläckar och repor på trägolv) så undviks onödiga märken och repor i golvet. På lackade golv kan kompletterande ytbehandling göras med Kährs Lack. Den främsta orsaken till detta är att förhindra att vatten kapillärsugs ner i skarvarna mellan bräderna.

Städning

Den dagliga städningen utförs med torra metoder, t ex dammsugning. Vid behov fuktorkas golvet med väl urvriden mopp/skurtrasa. Golvet får bara fuktas lätt. Den vattenfilm som bildas efter skurduken ska torka inom 1 minut. Bästa städresultat fås med Kährs Spray Cleaner. Låt inte heller vattenspill ligga kvar, i synnerhet inte på Bok- och Hard Maple-golv (kanadensisk lönn), som är extra känsliga för fukt. Hur ofta golvet måste fuktorkas beror på användning och nedsmutsning.

Fläckborttagning

Ta bort fläckar så fort som möjligt med vatten och Kährs Spray Cleaner. Hjälper inte detta, finns nedan några tips för borttagning av svårare fläckar. Men var försiktig med de starka fläckborttagningsmedlen, eftersom för stora mängder och för hård gnidning kan påverka lacken.

Låt inte vattenspill ligga kvar, i synnerhet inte på Bok- eller Hard Maple-golv (kanadensisk lönn), som är extra känsliga för fukt.

Underhåll med Kährs Lackrefresher

För att ge ny finish åt ett lackat trägolv som fått en repad och nedmattad yta, används Kährs Lackrefresher. Den ersätter inte överlackering utan används mellan överlackeringarna. Vid användning av Kährs Lackrefresher på lackade golv höjs glansvärdet. Ju fler skikt man lägger, desto högre blir glansvärdet. Detta blir extra tydligt på mattlackade golv.

Golvet som skall behandlas, skall vara rent och fritt från polish, vax och andra föroreningar. Dammsug noggrant och fuktorka golvet med Kährs Spray Cleaner för att avlägsna alla spår av fett.

1. Städa golvet noggrant. Om smuts finns kvar på golvet när underhållet görs blir det svårt att få bort smutsen senare.

2. Skaka flaskan med Kährs Lackrefresher och häll ut direkt på golvet. Håll flaskan nära golvytan så att det inte skvätter på tidigare underhållen yta.

3. Stryk ut Kährs Lackrefresher med en Kährs mopp, svamp eller polishutstrykare. Arbeta i brädans längdriktning ett par brädrader i taget. Om golvet är mycket slitet kan ytterligare en strykning göras när första strykningen torkat. Låt torka ca 30 min innan möblerna sätts tillbaka. Vid fuktstädning försvinner Lackrefresher gradvis. Kährs Lackrefresher innehåller 1 liter som räcker till ca 70 m². Anvisningar finns på förpackningen.

Var noga med att underhålla infärgade produkter i tid, så att den infärgade ytan inte nöts ned.

Underhåll av borstade produkter

På borstade produkter kan smuts samlas i "urgröppningarna". En liten borste och Kährs Spray Cleaner tar bort smutsen på små ytor. Annars sköts golv med borstade bräder på samma sätt som andra lackerade produkter. Dessa golv kan överlackas med Kährs Lack. De borstade partierna fylls med mer lack och kommer även efter omlackning att se borstade ut, om än i mindre omfattning. Kährs Lackrefresher kan användas för underhåll, men glansen kommer att öka efterhand.

När du fuktorkar golvet ska det vara torrt inom 1 minut, då använder du rätt mängd vatten.

FABRIKSLACKERADE YTOR

FLÄCKAR AV

Asfalt, gummi, olja, skokräm, sot och intorkade rester av choklad eller fett.
Färgkriter, läppstift, tusch.
Stearin, tuggummi.

Blod.

AVLÄGSNAS MED

Rengöringssprit, tvättbensin eller liknande.

Rengöringssprit.

Kylspraya eller lägg en plastpåse med iskuber på fläcken.

Skrapa sedan försiktigt.

Kallt vatten.

ÖVERLACKERADE YTOR

FLÄCKAR AV

Asfalt, gummi, olja, skokräm, sot och intorkade rester av choklad eller fett.
Färgkriter, läppstift, tusch.
Stearin, tuggummi.

Blod.

AVLÄGSNAS MED

Lacknafta.

Lacknafta.

Kylspraya eller lägg en plastpåse med iskuber på fläcken.

Skrapa sedan försiktigt.

Kallt vatten.

Reparation

Partiell reparation av Kährs lamellparkett och Linnea:

- Små ytrepor och skrapmärken kan behandlas med Kährs Lackrefresher. Något djupare repor måste först behandlas med Kährs Touch-up-lack.
- Små intrycksmärken fylls med Kährs Touch-up-lack om ytan har spruckit.
- Djupa hack, repor och sprickor fylls med Woodfiller eller Kährs smältvax i passande färg och lackeras med Kährs Touch-up-lack. Vid större skada kan de skadade stavarna eller bräderna bytas ut.

Renovering

Renovering av ytbehandlingen på Kährs lamellparkett och Linnea: Microrepor. Om en mindre yta blivit repad i lacken (under stolar etc) kan golvet behandlas med Kährs Lackrefresher. Detta gör att microreporerna döljs. Vid fuktstädning försvinner Kährs Lackrefresher gradvis.

Partiell renovering av Kährs lamellparkett och Linnea:

Om en mindre yta blivit skadad, genomött eller av annan orsak måste åtgärdas, sker detta bäst genom att de skadade bräderna byts ut. Med Woodloc[®]-fog är detta enkelt. Denna metod gäller särskilt infärgade eller bearbetade bräder.

Lackrenovering med Kährs Lack (överlackering):

Den främsta orsaken till överlackering är att golvet efter många års användning behöver "fräschas upp". Den yta som ska lackeras skall vara väl rengjord med Kährs Spray Cleaner. Om golvytan är mycket smutsig skall en singelskurmaskin med röd rondell användas tillsammans med Kährs Remover för att säkerställa att golvet är fritt från fett och smuts. Även Kährs Lackrefresher tas bort med Kährs Remover. Mellanslipa sedan eventuellt kvarvarande Refresher med ett fint sandpapper 150-korn eller sliprondell 150 före överlackering. Temperaturen i rummet eller på lacken får inte understiga 13° C vid lackering. Hela golvytan måste överlackeras för att inte lackvallar skall uppstå. Stryk ut lacken med en roller (eller lackpensel). Vid överlackering – för att täcka fogarna och ge golvet ett vattenskyddande skikt – räcker det med en strykning. Tänk på att ytan som skall överlackeras inte tidigare får vara behandlad med vax, polish eller liknande. Detta förhindrar vidhäftning, vilket gör att ytan måste slipas ned till trärent.

Före överlackering skall en provlackering göras för att testa vidhäftningen. Om golvet tidigare har överlackerats skall den lacktillverkarens anvisningar följas. Om golvet kommer att utsättas för hårt slitage behöver golvet lackeras i flera lager.

Golvet kan försiktigt beträdas ca 8 timmar efter lackering. Mattor kan läggas på golvet 1 vecka efter lackering. Var försiktig med vattenspill på den nylackerade ytan den första veckan, eftersom det kan ge bestående fläckar.

Arbetsredskap rengörs i vatten. Häll inte lackrester i avloppet utan låt dem torka in och deponera det enligt lokala föreskrifter. Använd acetone för att ta bort torkad lack, anvisningar finns på förpackningarna. 1 liter lack räcker till 8–10 m².

Notera att en överlackering ger en "plastigare" yta än den fabriks-lackerade och att repor syns tydligare då reptåligheten är något sämre på en överlackerad yta. Eftersom en överlackering inte sker i en dammfri miljö, finns det risk för att dammkorn lägger sig i ytan och kan ge "noppor" som syns när lacken torkat.

Grundrenovering av trägolv:

Är golvet mycket slitet eller av andra skäl behöver renoveras går det utmärkt att maskinslipa till rent trä och ytbehandla på nytt.

Obs! Kährs Linnea kan inte slipas!

Särskild hänsyn måste tas till infärgade eller bearbetade produkter. Följ lacktillverkarens anvisningar!

! Vid överlackering ska eventuell golvvärme vara avslagen.

! Vid överlackering av golv nedlimmade med MS-polymerlim, kan vidhäftning mellan överlackeringslack och fabrikslack inte garanteras.

Använd aldrig silikon på trägolvet.

Minsta spår av silikon kan orsaka problem vid överlackering. Använd av Kährs rekommenderade produkter, se sid 18 och 19

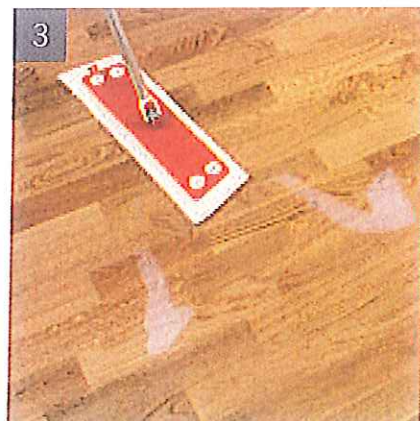



SKÖTSEL OCH REPARATION AV UV-OLJADE GOLV / BOSTADSMILJÖ

Förebyggande åtgärder

Ha en dörrmatta både utanför och innanför ytterdörren så slipper man få in smuts och grus, som annars kan slita onödigt hårt på golven.

Sätt tassar på möblerna (dock ej metalltassar som ger fläckar och repor på trägolv) så undviks onödiga märken och repor i golvet.

Städning

Den dagliga städningen utförs med torra metoder, t ex dammsugning. Vid behov fuktorkas golvet med väl urvriden mopp/skurtrasa. Golvet får bara fuktas lätt. Den vattenfilm som bildas efter skurduken skall torka inom 1 minut. Bästa städresultat fås med Kährs Spray Cleaner.

Låt inte vattenspill ligga kvar, i synnerhet inte på Bok- eller Hard Maple golv (kanadensisk lönn) som är extra känsliga för fukt.

Hur ofta golvet måste fuktorkas beror på användning och nedsmutsning. Onödig städning med fuktiga metoder gör mera skada än nytta. Detta gäller särskilt de första veckorna efter underhåll med Kährs Oljerefresher (UV/naturolja).

Fläckborttagning

Ta bort fläckar så fort som möjligt med vatten och Kährs Spray Cleaner.

Underhåll med Kährs Oljerefresher (UV/naturolja)

UV-olja härdas med UV-ljus, vilket ger ytan en annan struktur och gör den smutståligare än naturolja. Vid normala bostadsförhållanden behöver Kährs UV-oljade golv inte underhållas förrän efter flera års användning.

Golv som används i utrymmen där risk för vattenspill finns, t ex i kök och hall, bör underhållas med Kährs Oljerefresher (UV/naturolja) i samband med inläggningen.

När du fuktorkar golvet ska det vara torrt inom 1 minut, då använder du rätt mängd vatten.

1. Städa golvet noggrant. Om smuts finns kvar på golvet när underhållet görs blir det svårt att få bort smutsen senare.

2. Skaka flaskan med Kährs Oljerefresher (UV/naturolja) och häll ut direkt på golvet. Häll flaskan nära golvytan så att det inte skvätter på tidigare underhållen yta.

3. Stryk ut med t ex Kährs fibermopp. Arbeta i brädernas längdriktning, ett par brädrader i taget. Var noga med att arbeta ut Kährs Oljerefresher (UV/naturolja) så att alla delar av golvet täcks och att inga pölar uppstår. Bra ljus, gärna släpljus, underlättar arbetet.

Låt golvet torka 1–2 timmar innan golvet beträds. Gå inte på golvet med ytterskor under det första dygnet efter underhållet. Tänk på att det tar en vecka innan ytan når full smutstålighet.

Vid underhåll är det enklast att flytta möblerna till ena halvan av rummet, behandla den fria halvan och vänta 1–2 timmar. Sedan flyttas alla möbler över till den andra halvan och behandlingen upprepas på resten av golvet.

Efterföljande underhåll kan göras på de delar av golvytan där det verkligen behövs, t ex i gångstråken. Underhållsinsatser behöver alltså inte medföra att möbler måste flyttas ut ur rummet. Underhållsbehovet är beroende av många faktorer och varierar från fall till fall. Golv med större slitage, som t ex ytor som ofta beträds med ytterskor, kräver ett tätare underhåll. Det märks när golvet behöver en underhållsinsats, eftersom det då börjar upplevas som svårstädat. Redskap som använts till Kährs Oljerefresher (UV/naturolja) tvättas ur i ljummet vatten.

Var försiktig med vattenspill på den nybehandlade ytan första veckan, eftersom det kan ge bestående fläckar.

Reparation

UV-oljning kan inte utföras på plats, vilket innebär att ytan inte kan återskapas till ursprungsskick.

Var noga med att underhålla infärgade produkter i tid, så att den infärgade ytan inte nöts ned.

FLÄCKAR AV

Asfalt, gummi, olja, skokräm, sot och intorkade rester av choklad eller fett.

Färgkriter, läppstift, tusch.

Stearin, tuggummi.

Blod.

AVLÄGSNAS MED

Rengöringssprit, tvättbensin eller liknande.

Rengöringssprit.

Kylspraya eller lägg en plastpåse med iskuber på fläcken.

Skrapa sedan försiktigt.

Kallt vatten.



Partiell reparation av Kährs lamellparkett och Linnea:

- Små ytrepör och skrapmärken kan behandlas med Kährs Oljerefresher (UV/naturolja). Något djupare repör måste först behandlas med Kährs Touch-up-olja. Därefter läggs ett lager Kährs Oljerefresher (UV/naturolja) på den skadade ytan.
- Små intrycksmärken fylls med Kährs Oljerefresher (UV/naturolja) om ytan har spruckit.
- Djupa hack, repör och sprickor fylls med Woodfiller eller Kährs smältvax i passande färg och oljas med Kährs Touch-up-olja. Vid större skada kan de skadade stavarna eller bräderna bytas ut. Detta gäller särskilt infärgade eller bearbetade produkter.

Renovering

Renovering av ytbehandlingen på trägolv:

Microrepör.

Om en mindre yta blivit repad (under stolar etc) kan golvet behandlas med Kährs Oljerefresher (UV/naturolja). Detta gör att microreporna döljs.

Partiell renovering av Kährs lamellparkett och Linnea:

Om en mindre yta blivit skadad, genomött eller av annan orsak måste åtgärdas, sker detta bäst genom att de skadade bräderna byts ut. Med Woodloc®-fog är detta enkelt. Detta gäller särskilt infärgade eller bearbetade produkter.

Grundrenovering av trägolv:

UV-oljning kan inte utföras på plats, vilket innebär att ytan inte kan återskapas till ursprungsskick.

Är golvet mycket slitet eller av andra skäl behöver renoveras går det utmärkt att maskinslipa till rent trä och ytbehandla på nytt. Ytbehandlingen kan bestå av lack eller naturolja. Följ tillverkarens anvisningar.

Särskild hänsyn måste tas till infärgade eller bearbetade produkter.

Obs! Kährs Linnea kan inte slipas!

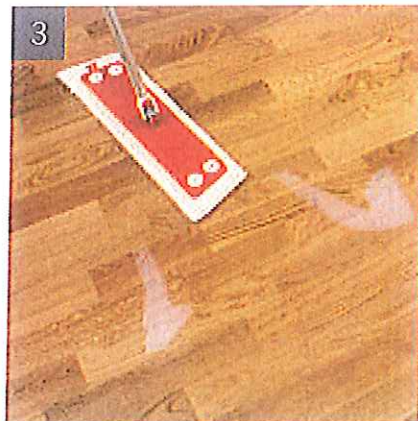



SKÖTSEL OCH REPARATION AV NATUROLJADE GOLV / BOSTADSMILJÖ

Kährs naturoljade golv är färdigbehandlade för användning i bostadsmiljö, men första underhållet görs lämpligen när golvet är nylagt och fritt från inredning.

Förebyggande åtgärder

På naturoljade golv kan kompletterande ytbehandling göras med Kährs Oljerefresher (UV/naturolja). Den främsta orsaken till detta är att förhindra att vatten kapillärsugs ner i skarvarna mellan bräderna. Ha en dörrmatta både utanför och innanför ytterdörren så slipper man få in en massa smuts och grus, som annars kan slita onödigt hårt på golven. Sätt tassar på möblerna (dock ej metalltassar som ger fläckar på trägolv) så undviks onödiga märken och repor i golvet.

Städning

Den dagliga städningen utförs med torra metoder, t ex dammsugning. Vid behov fuktorkas golvet med väl urvriden mopp/skurtrasa. Golvet får bara fuktas lätt. Den vattenfilm som bildas efter skurduken skall torka inom 1 minut. Bästa städresultat fås med Kährs Spray Cleaner.

Låt inte heller vattenspill ligga kvar, i synnerhet inte på Bok- och Hard Maple-golv, som är extra känsliga för fukt.

Hur ofta golvet måste fuktorkas beror på användning och nedsmutsning. Att regelbundet städa golvet hindrar smuts från att fastna i den oljade ytan. Onödig städning med fuktiga metoder gör mera skada än nytta. Detta gäller särskilt de första veckorna efter underhåll med Kährs Oljerefresher (UV/naturolja). Oljerefreshern behöver 1–2 veckor för att härda ut fullständigt, varför golvet inte skall fuktorkas under denna tid.

Fläckborttagning

Ta bort fläckar så fort som möjligt med vatten och Kährs Spray Cleaner. Om detta inte hjälper kan fläcken slipas bort med en grön nylonduk, t ex Scotch-Brite. Efter fläckborttagning kan den rengjorda ytan behöva kompletteras med lite ny Touch-up-olja innan ny Kährs Oljerefresher (UV/naturolja) läggs på.

När du fuktorkar golvet ska det vara torrt inom 1 min, då använder du rätt mängd vatten.

Underhåll

Det är enkelt att sköta golv i bostadsmiljö. Emellertid får skötseln inte försummas, eftersom det annars kan bildas "gångstigar" eller en gråaktig beläggning. Produkter med infärgad naturolja behandlas med Kährs Oljerefresher (UV/naturolja).

Underhåll med Kährs Oljerefresher (UV/naturolja).

Metod 1.

Underhållsbehovet är beroende av många faktorer och varierar från fall till fall. I de flesta fall behöver golvet underhållas två gånger det första året och därefter en gång årligen. Om golvet fuktorkas ofta behöver underhållet göras oftare, eftersom fuktorkning sliter på det skyddande skiktet. Golv med större slitage, som t ex ytor som ofta beträds med ytterskor, kräver ett tätare underhåll. Golv av ljusa och poriga träslag (t ex Bok och Ask) likaså.

Det märks när golvet behöver en underhållsinsats eftersom det då börjar upplevas som svårstädat.

Den första underhållsinsatsen bör omfatta hela golvytan och om detta görs direkt efter golvets installation behöver inga möbler flyttas.

Polering av det underhållsbehandlade golvet ger en mer smutstålig och lättstädad yta med högre glans. Poleringen kan ske manuellt med trasa eller med en polermaskin och röd rondell dagen efter underhållstillfället.

Man får dessutom redan från början ett extra skydd mot fukt, som annars kapillärt kan sugas ned i brädernas skarvar. När andra underhållet görs, senast efter 6–12 månaders inflyttning, sker detta enklast genom att flytta möblerna till ena halvan av rummet, underhålla den fria halvan och vänta 1–2 timmar. Sedan flyttas alla möbler över till den underhållna halvan och underhållet upprepas på resten av golvet. Efterföljande underhåll kan göras på de delar av golvytan där det verkligen behövs, t ex i gångstråken. Underhållsinsatser behöver alltså inte medföra att möbler måste flyttas ut ur rummet. Ytans smutsavvisande förmåga, fuktåtlighet och slitstyrka ökar för varje gång ett underhåll görs. Underhållsbehovet minskar därför med tiden.

1. Städa golvet noggrant. Om smuts finns kvar på golvet när underhållet görs blir det svårt att få bort smutsen senare.

2. Häll ut Kährs Oljerefresher (UV/naturolja) direkt på golvet. Håll flaskan nära golvytan så att det inte skvätter på tidigare underhållen golvyta. Det går åt en liter till 30 m² golv.

3. Stryk ut Kährs Oljerefresher (UV/naturolja) med en ren och med vatten lätt fuktad garnmopp (om moppen/skurtrasan är fuktad absorberar den inte onödigt mycket Kährs Oljerefresher (UV/naturolja)). Arbeta i brädernas längdriktning, ett par brädrader i taget.

Låt golvet torka 1–2 timmar innan det beträds. Gå inte på golvet med ytterskor under det första dygnet efter underhållet. Tänk på att det tar 1–2 veckor innan Kährs Oljerefresher (UV/naturolja) når full smutsåtlighet. Var försiktig med vattenspill på den underhållsbehandlade ytan de första veckorna, eftersom det kan ge bestående fläckar.

FLÄCKAR AV

Asfalt, gummi, olja, skokräm, sot och intorkade rester av choklad eller fett.

Färgkriter, läppstift, tusch.

Stearin, tuggummi.

Blod.

AVLÄGSNAS MED

Rengöringssprit, tvättbensin eller liknande.

Rengöringssprit.

Kylspraya eller lägg en plastpåse med iskuber på fläcken.

Skrapa sedan försiktigt.

Kallt vatten.



Underhåll med Watco Satin Oil. Metod 2.

Underhåll kan också göras med Watco Satin Oil enligt metoden för golv i offentlig miljö.

Reparation

Partiell reparation av Kährs lamellparkett och Linnea:

- Små ytrepor och skrapmärken kan behandlas med Kährs Oljerefresher (UV/naturolja). Något djupare repor måste först behandlas med Kährs Touch-up-olja. Därefter läggs ett lager Kährs Oljerefresher (UV/naturolja) på den skadade ytan.
- Små intrycksmärken fylls med Kährs Oljerefresher (UV/naturolja).
- Djupa hack, repor och sprickor fylls med Woodfiller eller Kährs smältvax i passande färg och oljas med Kährs Touch-up-olja. Vid större skada kan de skadade stavarna eller bräderna bytas ut. Detta gäller särskilt infärgade eller bearbetade produkter.

Var noga med att underhålla infärgade produkter i tid, så att den infärgade ytan inte nöts ned.

Renovering

Renovering av ytbehandlingen på trägolv:
Microrepor.

Om en mindre yta blivit repad (under stolar etc) kan golvet behandlas med Kährs Oljerefresher (UV/naturolja). Detta gör att microreporerna döljs.

Partiell renovering av Kährs lamellparkett och Linnea:

Slitna eller skadade ytor slipas eller sicklas ned till felfritt trä. Avsluta med slippapper, kornstorlek 220. Lägg därefter på Kährs Touch-up-olja i ett relativt tjockt lager. Efter ca 30 minuter, torkas den olja bort som inte har absorberats av träet. Låt den renoverade ytan torka över natten. Därefter påföres ett lager skyddande oljerefresher. Använd Kährs Oljerefresher (UV/naturolja) som beskrivits ovan under "Underhåll med Kährs Oljerefresher (UV/naturolja). Metod 1." Vid behov kan behandlingen upprepas.

Glansskillnader mellan den del av golvet som behandlats och resten av golvet försvinner med tiden. Skadade bräder kan även bytas ut. Detta gäller särskilt infärgade eller bearbetade produkter.

Renovering av ytbehandling på trägolv:

Efter lång tids användning kan behov finnas för att renovera ytbehandlingen och ersätta den med ny oljebehandling. Fördela ut ett tjockt lager Watco Satin Oil på golvet, ca 1 l per 25 m². Därefter poleras golvet med polermaskin (150 varv/min) så att oljan löser smuts i golvet. Använd nylonduk, t ex grön eller grövre Scotch Brite. Skrapa ihop den smutsiga oljan med en gummi-skrapa och torka upp den resterande oljan. Fäst därefter en trasa under polermaskinens rondell och polera golvytan så torr som möjligt. Arbeta på mindre ytor så att den upplösta smutsen inte hinner torka. Golvet kan beträdas igen när Watco Satin Oil har fått härda över natten. Ibland kan ett kompletterande underhåll behöva göras dagen efter.

Vid renovering av infärgade naturoljor kan man vara tvungen att återställa golvets ursprungliga färg med infärgad olja från t ex Watco eller Faxe.

Grundrenovering av naturoljade trägolv:

Om inte enbart en renovering av ytbehandlingen räcker kan trägolven även maskinslipas till rent trä och därefter oljas på nytt. Rådgör med din golvoljleverantör.

Redskap som använts med oxiderande oljor t ex Kährs Touch-up-olja eller Watco Satin Oil kan självantända. De skall därför efter användning dränkas i vatten och förvaras i plåtkärl med tättslutande lock eller eldas upp. Redskapen går också att rengöra i lacknafta.





UNDERHÅLLSPRODUKTER – BESKRIVNING

Kährs Cleanerkoncentrat

Kährs Cleanerkoncentrat ska användas utspädd i vatten för rengöring av golv. Kährs Cleanerkoncentrat innehåller anjonisk- och noniontensider. pH-värde: koncentrat ca 10, brukslösning ca 8. Dosering; normalt 25 ml (2 kapsyler) till 10 liter vatten. Flaskan innehåller 1 liter. Anvisningar finns på flaskan. Kährs Cleanerkoncentrat tål frysning. Lagringstid minst 2 år från tillverkningsdatum.



Kährs Spray Cleaner

Kährs Spray Cleaner är bruksfärdig lösning (pH-värde: 8) som innehåller anjonisk och nonionisk tensid och glykoleter. Speciellt framtagen för påföring med Kährs mopp. Sprayflaskan innehåller 0,75 l. Skyddas mot frost. Lagringstid minst 1 år i obruten förpackning.



Kährs Remover

Kährs Remover används för att rengöra mycket smutsiga golv före överlackering eller för att ta bort eventuell Lackrefresher på golv som skall överlackeras. Dosering: 1 del Kährs Remover till 5 delar vatten. Ta bort Lackrefresher med Kährs Remover genom att mellanslipa sedan eventuellt kvarvarande refresher med ett fint sandpapper 150-korn eller sliprondell 150 före överlackering.

Hala sportgolv beror oftast på otillräcklig rengöring. För att hålla halkriskerna på låg nivå, måste golvet regelbundet rengöras. Använd Kährs Remover enligt bruksanvisning. Flaskan innehåller 1 liter. Anvisningar finns på flaskan. Kährs Remover tål frysning. Lagringstid minst 2 år från tillverkningsdatum.



Kährs Lackrefresher

För att ge ny finish åt ett lackerat trägolv som fått en repad och nedmattad yta används Kährs Lackrefresher. Till skillnad mot golv som behandlas med polish eller vax, kan ett golv behandlat med Kährs Lackrefresher överlackeras. Flaskan innehåller 1 liter som räcker till ca 70 m². Anvisningar finns på flaskan. **Skyddas mot frost.** Lagringstid minst 2 år från tillverkningsdatum.

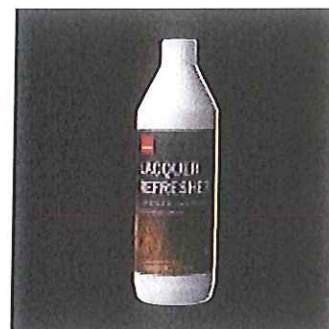

Kährs Lack

Kährs Lack är en 1-komponent vattenburen golvlack byggd på PU-akrylatdispersion. Lacken har hög slitstyrka och god beständighet mot normalt förekommande hushållskemikalier. Kährs Lack ger en höglansfinish yta och är avsedd för ytbehandling av trägolv (t ex överlackering av UV-lackerade golv) inomhus och rekommenderas för golv med normalt slitage. Flaskan innehåller 1 liter som räcker till 8–10 m² respektive 5 liter (ca 50m²). Anvisningar finns på flaskan. **Skyddas mot frost.** Lagringstid minst 2 år från tillverkningsdatum i obruten förpackning.

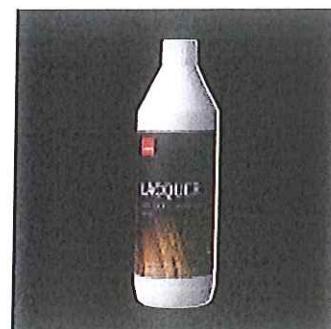



Kährs Mattlack

Används för omlackering av Kährsgolv med lågglossfinish. Ytan är mycket tålig mot slitage och vanliga hushållskemikalier. Flaskan innehåller 1 liter och räcker till 8-10 m². Anvisningar finns på flaskan. **Skyddas mot frost.** Lagringstid minst 2 år från tillverkningsdatum i obruten förpackning.

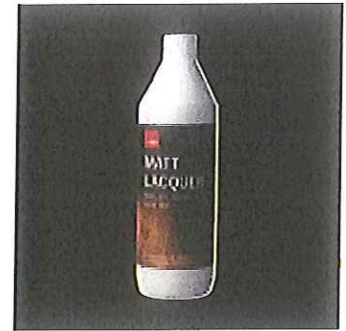

Kährs Oljerefresher (UV/naturolja)

De verksamma beståndsdelarna i Kährs Oljerefresher är alkyd och aktylharts och produkten används till underhållet av naturoljade och UV-oljade golv i främst bostadsmiljö. Flaskan innehåller 1 liter och räcker till 30 m² till naturoljade golv och till 80-120 m² till UV-oljade golv. Bruksanvisningar finns på flaskan. **Skyddas mot frost.** Lagringstid minst 2 år från tillverkningsdatum i obruten förpackning.

OBS! Skall inte användas på naturoljade golv som tidigare underhållits med Kährs Underhållsvax.

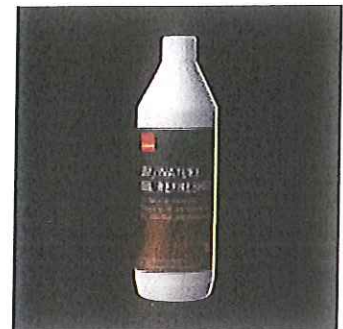

Watco Satin Oil

Watco Satin Oil används för det periodiska underhållet av naturoljade trägolv i offentliga miljöer. Den skall normalt inte användas på UV-olja. Watco Satin Oil innehåller mineralolja, rå linolja, modifierad naturharts, torkmedel och doftämne samt lågaromatisk alifatnafta. Anvisningar finns på förpackningen. Levereras i 1-litersflaska. Åtgång: 1-3 dl/100 m².



Kährs Touch-up

Används för smärre reparationer av golvytan. Finns för: lackade golv, oljade golv, mattlackerade golv och Oak Brighton, Nouveau White, Nouveau Bronze, Nouveau Black, Nouveau Almond, Nouveau Mocha, Nouveau Brown och Linnea Brown. Touch-up-lack skyddas mot frost. Touch-up-oljan är lösningsmedelsfri. Penselförsedd glasflaska 30 ml. Lagringstid minst 1 år från tillverkningsdatum i obruten förpackning.



Kährs Woodfiller

Används för reparation av märken eller repor i golvet. Om skadan är djup, kan ispackling behöva upprepas, då viss insjunkning sker. Woodfiller kan göras mjukare genom att värmas i vatten. Används i rumstemperatur. Vattenspädbar. Bästa resultat fås i kombination med Touch up-lack.

- #3 Björk
- #6 Naturek, bok, lönn
- #7 Ek
- #9A Ek
- #16 Ask, bok, lönn
- #8A Merbau, Jarrah
- #11 Valnött
- #14 Körsbär

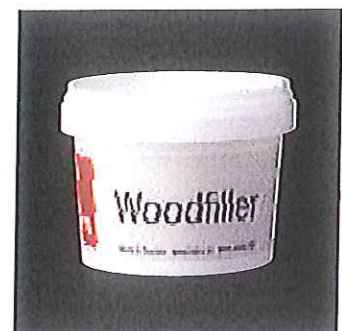



Kährs Reparationskit

Professionellt reparationsset för småreparationer av samtliga golv i Kährs sortiment. Setet består av 10 inbränningsstickor för fyllning, 5 touch-up-filtpennor, 11 flaskor Kährs Touch-up lack resp olja, 1 smältverktyg, 1 plaststrykare och 1 skalpell. Bruksanvisning medföljer till varje set.



Kährs Underhållskit

Den perfekta allt i ett-rengöringslösningen för ditt Kährsgolv. Setet består av en 0,75-litersflaska Spray Cleaner, en torrmopp och filtgolvsydd.



Kährs Mopp-refill

Utbytesdyna till din Kährsmopp. Får bara användas med Kährs Spray Cleaner. Tål maskintvätt 60°.



Självhäftande golvsydd

Filtassar som sätts fast under möbelben som skydd för ditt Kährsgolv. Används där möbeltassar med rönnit inte kan användas. Tag för vana att byta ut dessa med jämna mellanrum. Storlekar \varnothing 20 mm samt \varnothing 38 mm.

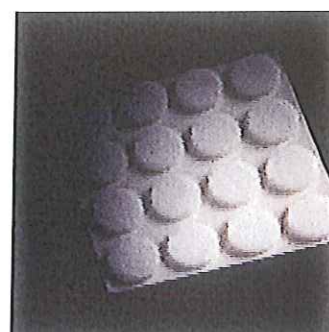

Möbeltassar med rönnit

En robustare version av våra golvsydd som slås fast med hammare. Dessa rekommenderas på möbelben av trä och för tyngre möbler eftersom de sitter bättre. Storlekar \varnothing 22 mm samt \varnothing 26 mm.



BYTE AV BRÄDER OCH STAVAR

Byte av bräda med Woodloc®-fog; alternativ 1

Det bästa sättet är att ta upp golvet fram till den bräda som är skadad, byta ut brädan och lägga tillbaka golvet. Bästa resultat erhålls genom att använda en bräda som legat i närheten av den skadade eftersom den har "rätt" färg och slitage. Lägg den nya brädan på ett ställe där den omogna färgen inte stör så mycket – t ex nära en vägg. Med Woodloc®-fog kan läggning ske framifrån eller bakifrån och från vänster till höger eller vice versa.

Byte av bräda med Woodloc®-fog; alternativ 2

1. Såga igenom den skadade brädan med ett snitt längs med brädans centrumlinje och ett "V" i vardera kortända.

2-3. Plocka upp resterna av den gamla brädan.

4. Såga bort låslisten på underläppen på bade lång- och kortsida. Kontrollera att den nya brädan passar.

5. Såga bort fjädern på undersidan, bade på lång- och kortsida. Slipa lätt (ca 0,5 mm) på fjäderns undersida för att ge plats åt limmet.

6. Snedsåga hornet på kortsidan.

7. Limma med Kährs lim på underläppen på omgivande bräder och på ersättningsbrädan.

8. Knacka den nya brädan på plats med Kährs Handklots, börja med långsidan.

9. Därefter skjuts brädan i sidled. Knacka sedan ihop hela långsidan. Placera den gamla brädan ovanpå den nya- på fjädersidan – och tryckbelasta under limmets torktid.

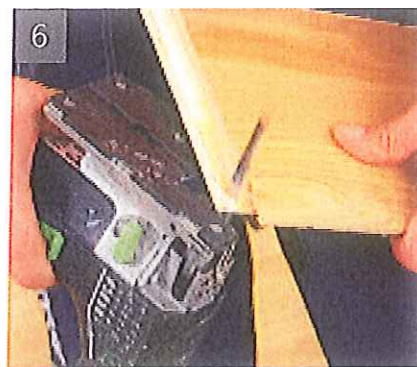
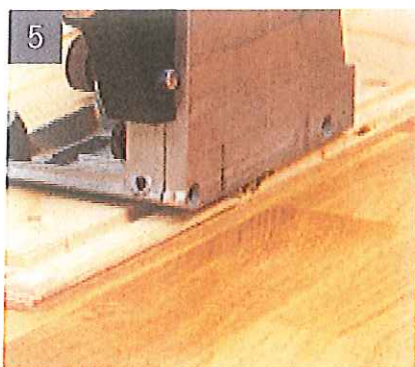
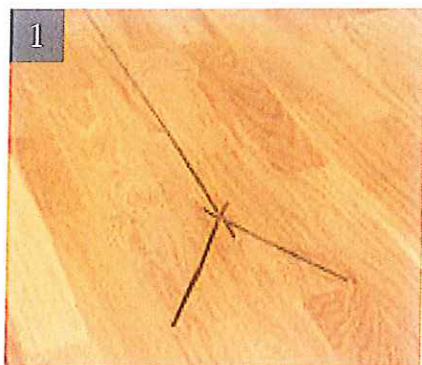

Tack vara den breda limytan blir fogen tillräckligt stark

Byte av bräder med not och fjäder

Vid stora skador, som berör flera slitytstavar, kan en eller flera bräder behöva bytas ut. Detta sker på följande sätt: Såga igenom den skadade brädan runt om, ca 30 mm från dess kant. Lyft ur ursågningen och rensa notspår och fjädrar runt om hålet från kvarvarande material. Med en bit av en bräda kontrolleras enkelt att det inte

finns kvar några rester av limmet eller den gamla brädan. Kontrollera att den nya brädan har rätt längd och såga bort den undre parten vid notspåret på både lång- och kortsida. Efter provinläggning och eventuell justering limmas brädan (se skiss) och läggs på plats. Placera den gamla brädan ovanpå den nya, på notspårssidan, och tryckbelasta under limmets torktid. På motsvarande sätt kan flera bräder bytas ut.

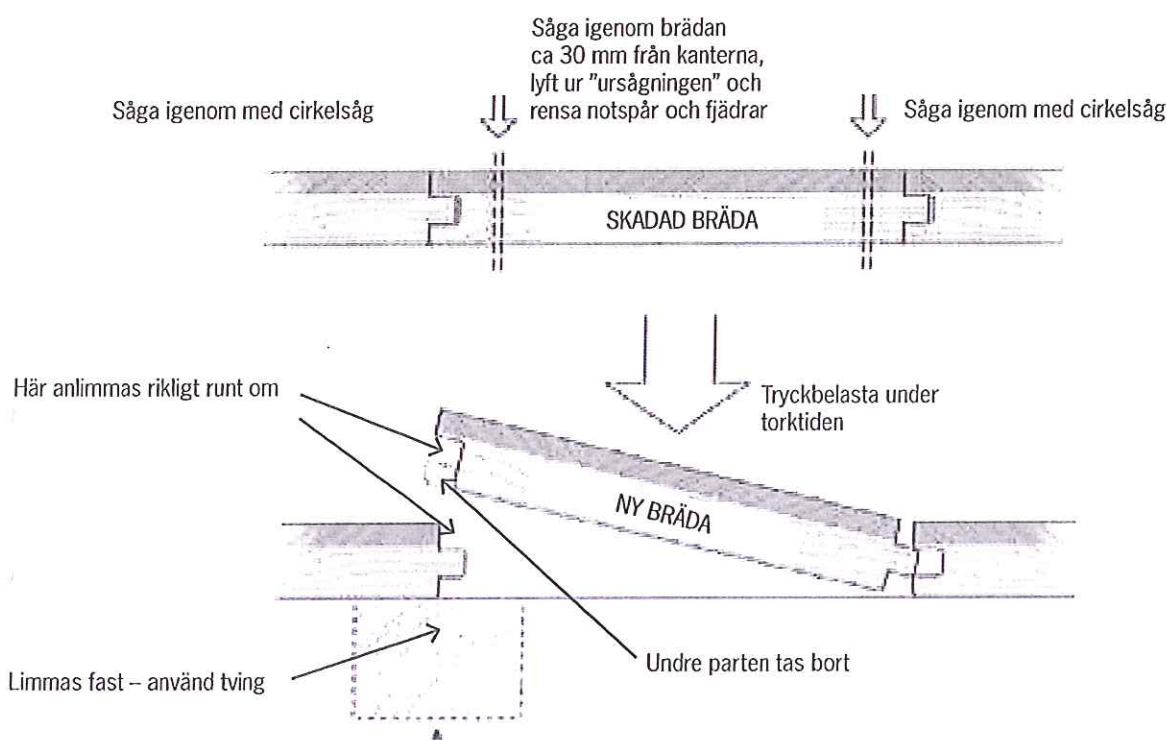

Vid byte av 20 och 22 mm bräder, som normalt ligger på reglar, skall trälistor limmas fast som förstärkning i varje regelfack under de kvarvarande brädernas fjädersida, även vid ändskarven.

Byte av stav

Stavbyten gör endast på 3-stavsprodukter

1. Den defekta staven skall avlägsnas utan att lackkanterna på omkringliggande stavar blir skadade. Skär därför igenom lackskiktet i fogarna runt om den aktuella staven. Använd en linjal och en mycket vass kniv (figur 1).
2. Hugg sedan försiktigt bort staven med stämjärn (figur 2).
3. Gå ned ca 2 mm i den underliggande stommen utom i de 4 hörnen som skall bilda upplag för den nya staven. Välj ut en ersättningsstav som i färg och trästruktur passar ihop med omgivande stavar. Lagningsstavar med fabriksytbehandling kan beställas hos oss. Den nya staven skall justeras så att den passar exakt i urhuggningen. Provningsstaven underlättas om underkanterna på den nya staven fasas. Använd gärna en sugkopp för att lyfta upp staven vid inprov-

ningen. Den nya staven fästs med ett polyesterspackel t ex Plastic Padding. Lägg en sträng spackel i mitten av urhuggningen samt runt kanterna på den nya stavens undersida (figur 3).

Tryck ned staven i nivå med omgivande stavar och håll den på plats med fingrarna tills polyesterspacklet har härdat (ca 3-4 minuter). Ha alltid en trasa till hands för att snabbt torka upp överflödig spackel. Efter stavbytet kan eventuellt en lätt spackling med Kährs Woodfiller eller Kährs smältvax i passande färg runt staven behövas. Ytbehandla med Kährs Touch-up på eventuell spackling. Ett välgjort stavbyte med en fabriksytbehandlad stav är svår att upptäcka för den oinvidge.

Utbytesstavar

Kährs kan tillhandahålla stavar i alla träslag och ytbehandlingar (även obehandlade) som finns i gällande 3-stavssortiment. Stavar kan naturligtvis också sågas ut från färdiga bräder.

Skär igenom lackskiktet i fogarna runt staven. Använd linjal.

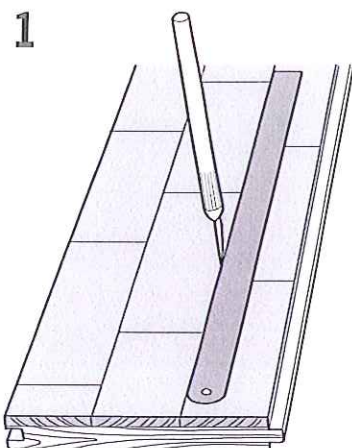

Hugg bort staven och 2 mm av mellan-skiktet med ett stämjärn.

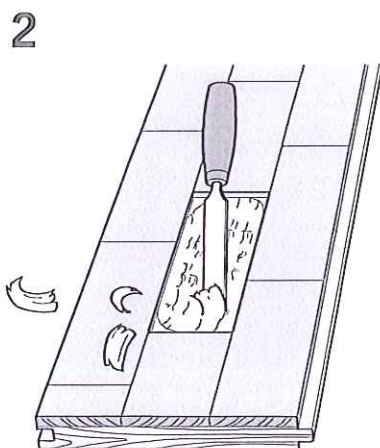

Välj ut och passa in ersättningsstav. Fyll ut hålrummet med polyesterspackel och tryck ned staven.

